

HX ONE

チートシート

ディスプレイ

🏠 押すとホーム/編集画面が表示されます
ノブ1~3を使用してパラメーターを調整します

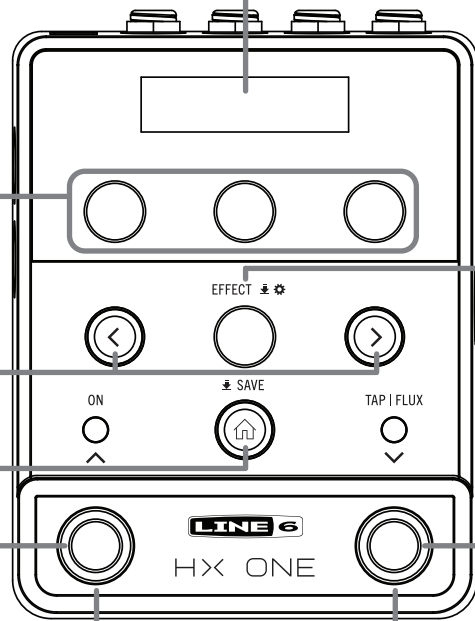

ノブ1-3

- 🌀 回すと、現在選択中のエフェクトのパラメータを調整できます
- 👉 押すと、値をリセットすることができます
押すと、Hz または ms と音価が切り替わります
- 👉 長押しすると、そのパラメータが FLUX/Expression コントロールに割り当てられます

< ページ >

- 👉 押すと、選択したエフェクトのパラメータをさらに表示するか、エフェクトリスト内を移動できます

🏠 ホーム/SAVE

- 👉 押すと、どの画面からでもホーム画面に戻ることができます
- 👉 長押しすると、プリセット保存画面に入ります

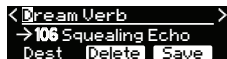

ON スイッチ

- 👉 押すと、現在選択中のエフェクトを有効にするかバイパスにするかを切り替えることができます。有効になると ON LED が点灯します

プリセットリストを表示するには、ON スイッチと TAP スイッチの両方を押してから離します

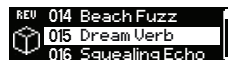

ON へまたは TAP > を押してプリセットを選択します

EFFECT

- 🌀 回してエフェクトを選択します
 Bucket Brigade
- 👉 押しながらかくと、別のエフェクトカテゴリを選択できます...
 REVERB PITCH/SYNTH WARM/FLT LO
- 👉 押すとエフェクトリストが開きます...
 Pitch Wham Twin Harmony Simple Pitch
- 🌀 回してカテゴリのエフェクトリストからエフェクトを選択します
 Delay Reverb Pitch/Synth
- 👉 必要に応じて、< ページ > を押して別のカテゴリを選択します
- 👉 長押しすると設定メニューに入ります
 Off -48.0dB 500ms Gate Enabl Thresh Decay

TAP | FLUX スイッチ

- 👉 タップして時間ベースのエフェクトのテンポを設定します
- 👉 長押しすると、TAP (赤) と FLUX (白) が切り替わります。詳しくはオーナーズマニュアルをご参照ください

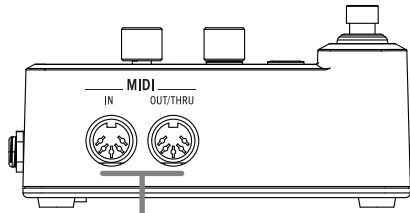

MIDI IN, OUT/THRU

HX One は、外部パラメータ制御、プリセット変更、MIDI クロックの MIDI コマンドに
応答します

パワー

付属の AC アダプタをここに接続して、HX® One
の電源をオンにします

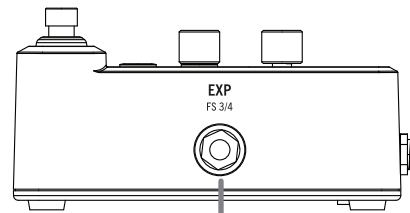
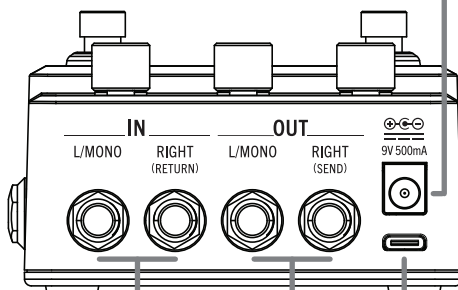

EXP - FS 3/4

エクスプレッション・ペダルまたはデュアル・フットスイッチを接続して追加のコントロールを実現

IN

ここに楽器を接続します。ステレオ入力には両方のジャックを使用し、モノラル入力にはL/MONOを使用します

OUT

アンプの入力、または他のペダルに接続します。ステレオ出力の場合は両方のジャックを使用するか、モノラル出力の場合は L/MONO を使用します

USB

コンピュータに接続してデバイスのファームウェアをアップデートすることができます

アンプ前面のセットアップ

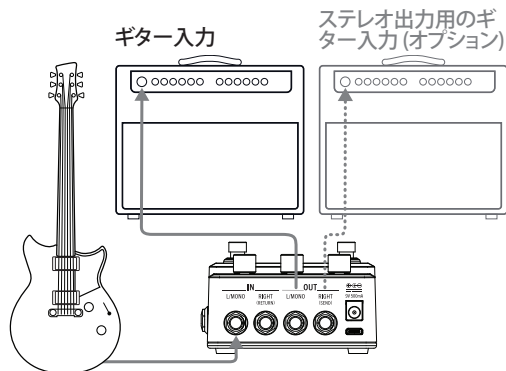

4 ケーブル方式のセットアップ

